

M-Series

Remodel

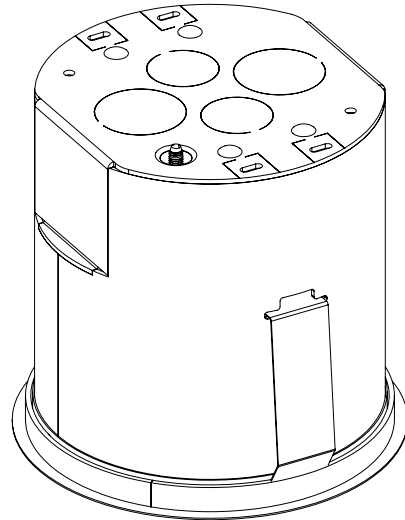

Safety Information

Informations sur la Sécurité

For your safety, read and understand these instructions completely before starting installation.

The electrical product contained herein is designed to meet the requirements of UL 1598 and the current NFP regulations as published in the NEC. Specific modifications and revisions in your area may differ from this standard. Compliance with local building and electrical codes must be confirmed before installation.

WARNING - To prevent wiring damage or abrasion, do not pinch or damage exposed wiring during installation. Keep away from edges of sheet metal or other sharp objects.

WARNING - Risk of fire or electric shock. Installation of this retrofit assembly requires a person familiar with the construction and operation of the luminaire's electrical system and the hazard involved. If not qualified, do not attempt installation. Contact a qualified electrician.

WARNING - Risk of fire or electric shock. Install this kit only in the luminaires that have the construction features shown in the photographs and / or drawings. Do not make or alter any open holes in an enclosure of wiring or electrical components during kit installation.

WARNING - Risk of fire or electric shock. Do not alter, relocate or remove wiring, lampholders, power supply, or any other electrical component.

Pour votre sécurité, lire et comprendre ces instructions avant de commencer l'installation.

Ce produit électrique est conçu pour répondre aux exigences UL 1598 et les règlements de protection

contre l'incendie national en vigueur publiés dans la CEN. Modifications spécifiques et les révisions de votre région peuvent différer de cette norme. Confirmation avec les normes locales et les codes électriques doit être terminé avant installation. Ce produit doit être installé conformément aux dispositions applicables du code d'installation locale par un électricien certifié familière avec la construction et l'exploitation de la produit et les risques encourus.

AVERTISSEMENT - Pour éviter d'endommager le câblage ou l'abrasion, ne pas pincer ou endommager le câblage exposé lors de l'installation. Tenir à l'écart des bords de tôle ou d'autres objets pointus.

AVERTISSEMENT - Risque d'incendie ou de choc électrique. Installez cette trousse dans les luminaires qui ont les caractéristiques de construction indiquées dans les photographies et / ou dessins. Ne pas faire ou modifier des trous ouverts dans une enceinte de câblage ou les composants électriques lors de l'installation de la trousse.

AVERTISSEMENT - Risque d'incendie ou de choc électrique. L'installation de cette assemblée de rénovation nécessite une personne familière avec la construction et l'exploitation du système électrique de l'appareil d'éclairage et le danger encouru. Si ce n'est pas qualifié, ne tentez pas d'installer. Contactez un électricien qualifié.

AVERTISSEMENT - Risque d'incendie ou de choc électrique. Ne pas modifier, déplacer ou d'enlever le câblage, douilles, alimentation, ou tout autre composant électrique.

Pre-Installation

Pré-Installation

Power to luminaire power must be turned off prior to installation. Failure to do so may cause electric shock, which may result in injury or death. Ensure that electrical connection is in accordance with local and NEC standards and that wiring is either 120VAC or 277VAC.

Alimentation pour luminaire doit être éteint avant l'installation. Ne pas le faire peut provoquer un choc électrique, ce qui peut entraîner des blessures ou la mort. S'assurer que la connexion électrique est conforme aux normes locales et CEN et que le câblage est soit 120VAC ou 277VAC.

Installation

Installation

1 Route electrical wires through junction box.
Route fils électriques à travers la boîte de jonction.

2 Mark center fixture position on ceiling.
Note: Non Fire-Rated Housing compatible with 1/2" to 1 1/4" drywall and wood. Fire-Rated Housing compatible with 5/8" to 1 1/4" drywall.

Marquer le centre de boîte de jonction sur placoplatre.
Remarque: Boîtier non coupe-feu compatible avec les cloisons sèches et le bois de 1/2" à 1 1/4". Boîtier coupe-feu compatible avec les cloisons sèches de 5/8" à 1 1/4".

3 Cut 4 1/2" [114mm] opening in ceiling.
Couper 4 1/4" [108mm] ouverture dans placoplatre.

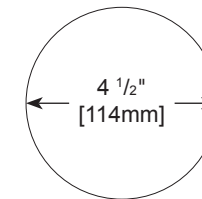

4 Push the box into the ceiling and rotate the housing a quarter turn, making sure that the metal ring is flush with the bottom of the ceiling.

Poussez le boîtier dans le plafond et faites pivoter le boîtier d'un quart de tour en vous assurant que l'anneau métallique affleure le bas du plafond.

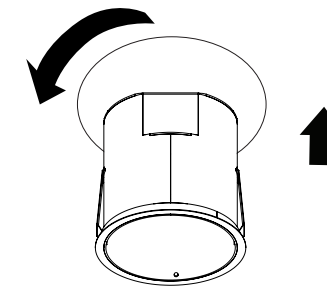

5 Push the push flanges on the spring clips out, making sure that the notches on the spring clip fully interact with the T-shaped cutout in the housing.

Poussez les brides de poussée sur les clips à ressort, en vous assurant que les encoches sur l'agrafe à ressort interagissent pleinement avec la découpe en forme de T dans le boîtier.

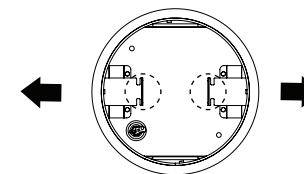

6 Connect hardwire adapter (included) to junction box electrical leads.

Branchez l'adaptateur de fil (inclus) à des conducteurs électriques de la boîte de jonction.

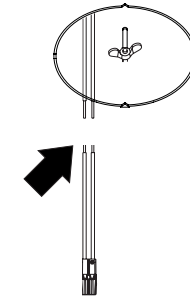

7 Align trim onto module and turn trim clockwise until secure.

Aligner la garniture sur module et tourner dans le sens horaire jusqu'à ce que la garniture soit sécurisée.

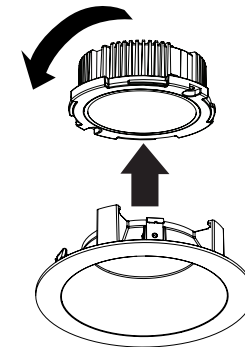

8 Make ground wire connection and attach ground wire terminal (factory installed on module) to junction box per national and local electrical code.

Note: Ground wire must be securely attached to junction box.

Mettre un fil de terre et connectez la borne de fil de terre (installé en usine sur le module) à la boîte de jonction par code électrique national et local.

Remarque: Le fil de terre doit être solidement fixé à la boîte de jonction.

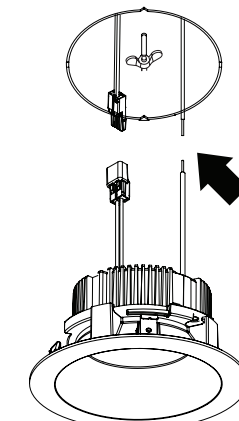

9 Connect module female connector to hardwire adapter male connector.

Connectent module de connecteur femme au connecteur mâle de l'adaptateur de fil.

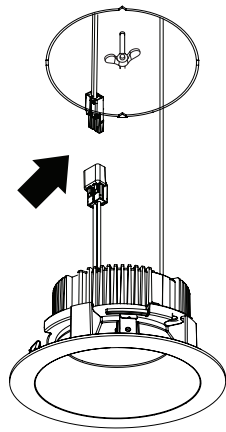

10 Place module into junction box. Push trim up until flush with ceiling.

Placez le module dans la boîte de jonction. Poussez garniture jusqu'à ras du plafond.

